

User manual

P2: Safety instructions
P3: Contents
P4: Assembly instructions

P2: Sicherheits Instruktionen
P3: Inhalt
P4: Montage Anleitung

P2: Instrucciones de seguridad
P3: Contenido
P4: Instrucciones de montaje

P2 : Instructions de sécurité
P3 : Contenu du colis
P4 : Instructions de montage

P2: Veiligheids instructies
P3: Verpakings inhoud
P4: Assemblage instructie

SAFETY INSTRUCTIONS: ALUMINA NON + KEY LOCKED

IMPORTANT SAFETY INSTRUCTIONS

WARNING - To reduce the risk of burns, fire, electric shock or injury to persons:

1. Close supervision is necessary when this unit is used by, or near children, invalids, or disabled persons.
2. Use this unit only for its intended use as described in this manual.
Do not use attachments not recommended by the manufacturer.
3. Never drop or insert any object into any opening other than the intended use of presenting sunglasses.

MAINTENANCE INSTRUCTIONS - Instructions for cleaning and user maintenance operations:

1. The exterior of a SECURE DISPLAY SYSTEM may only be cleaned with a non-static brush.
2. The SECURE DISPLAY SYSTEM has no user serviceable parts. All malfunctioning or damaged components are to be replaced by a service representative duly authorized by Top Vision Group BV or an official Top Vision dealer.

INTENDED USE

1. The intended use of the Secure Display System is to display eyewear frames and sunglasses.
2. This product is for commercial use only.

INSTRUCCIONES IMPORTANTES DE SEGURIDAD: ALUMINA NON SEGURIDAD + CON LLAVE

Quando se usa una unidad eléctrica se deben tomar precauciones básicas, incluidas las siguientes:

AVISO – Para reducir el riesgo de quemaduras, fuego, descargas eléctricas o daños a personas:

1. Es necesaria la supervisión cuando la barra la usen niños o disminuidos.
2. Usar la barra única y exclusivamente para el uso descrito en el manual.
3. Nunca intentar meter ningún objeto en ninguna de las cerraduras que no sea la tarjeta Top Vision.

INSTRUCCIONES PARA EL MANTENIMIENTO DE LAS OPERACIONES:

Instrucciones para las operaciones de limpieza y mantenimiento del usuario

1. El exterior de un expositor sólo se puede limpiar con un cepillo no estático.
2. En ninguno de los expositores se pueden reemplazar las piezas. Todas las que no funcionen deben ser reemplazadas por personas totalmente autorizadas por TVG o por personal de TVG.

USO DEL EXPOSITOR

1. El expositor es para exponer gafas de sol y monturas.
2. Este producto es sólo para uso comercial.

BELANGRIJKE VEILIGHEIDS INSTRUCTIES: ALUMINA ONBEVEILIGD + SLEUTELSYSTEEM

Voordat u gebruik maakt van een elektronisch systeem, wordt u geacht de volgende veiligheidsinstructies op te volgen:

WAARSCHUWING - minimaliseer het risico op brand, vuur, elektrische schokken en verwondingen aan personen.

1. Alertheid is noodzakelijk wanneer de display wordt gebruikt door, of in de buurt van kinderen, zieken of gehandicapten.
2. Gebruik deze display alleen voor het beoogde gebruik als beschreven in deze handleiding.
3. Gebruik geen hulpstukken die niet door de fabrikant worden verstrekt.
4. Plaats geen objecten in een andere opening dan het beoogde gebruik van de presentatie van een zonnebril.

ONDERHOUDSINSTRUCTIES - Instructies voor het reinigen en gebruikersonderhoud:

1. De buitenkant van de display kan alleen worden gereinigd met een niet-statische borstel of een niet vochtende doek.
2. Het is zeer aan te raden om alle reparatiehandelingen uite te laten voeren door een door Top Vision Group BV gemachtigde elektricien of een officiële Top Vision dealer.

BEOOGD GEBRUIK

1. Het beoogde gebruik van de display is het presenteren van zonnebrillen.
2. Dit product is bestemd voor commercieel gebruik.

SICHERHEITS INSTRUKTIONEN: ALUMINA UNGESICHERT + SCHUSSELSCHLIESSUNG

WICHTIGE SICHERHEITS INSTRUKTIONEN

WARNUNG – Um das Risiko von Feuer, Kurzschluss oder persönlicher Verletzungen zu reduzieren:

1. Das Gerät sollte niemals unbeaufsichtigt bedient werden, wenn Kinder und oder eingeschränkte Personen sich in der Umgebung aufhalten.
2. Verwenden sie das Gerät nur so wie es in der Gebrauchsanweisung beschrieben ist. Verwenden sie kein Zubehör welches nicht vom Hersteller empfohlen wird.
3. Legen sie niemals andere Gegenstände in Öffnungen anderes als das Präsentieren von Sonnen-, oder Brillrahmen in die davor vorgesehenen Halterungen.

INSTRUKTIONEN FÜR DAS REINIGEN UND PFLEGEN DES GERÄTES.

1. Das Äußere der Säule ist nur mit einem nicht statischem Tuch oder Bürste zu reinigen.
2. Die Säule hat weiterhin keine Unterteile die durch Verschleiß ersetzt werden müssen. Wenn trotzdem Fehlfunktionen oder Beschädigungen an dem Gerät auftreten, müssen diese durch einen von Top Vision Group oder einem vom Händler autorisiertem Service Monteur behoben werden.

VERWENDUNGSZWECK

1. Der Verwendungszweck der Säule ist ausschließlich dem Präsentieren von Brillrahmen und/oder Sonnen Brillen vorbehalten.
2. Dieses Produkt ist nur zur kommerziellen Nutzung gedacht.

INSTRUCTIONS DE SECURITE IMPORTANTES: ALUMINA NON SECURISÉ + A CLÉ

Pour l'utilisation des blocs électriques, toujours respecter les consignes de sécurité suivantes :

AVERTISSEMENT – Afin de réduire les risques de brûlures, d'incendie, de décharges électriques, ou de blessures :

1. L'assistance d'une tierce personne est nécessaire lorsque le présentoir est utilisé par des enfants ou par des personnes invalides.
2. Ce présentoir ne doit être utilisé que pour sa fonction initiale telle que mentionnée dans le manuel. Ne pas utiliser de fixations non recommandées par le fabricant.
3. Ne jamais laisser tomber ou insérer d'objet dans l'ouverture destinée à la carte à puce.

INSTRUCTIONS DE MAINTENANCE - Instructions de nettoyage et opérations de maintenance utilisateur :

1. La colonne sécurisée doit être nettoyée exclusivement avec un chiffon antistatique.
2. Tout composant défectueux ou endommagé doit être remplacé par des pièces agréées par Top Vision ou par un de ses distributeurs.

FINALITE D'UTILISATION

1. La finalité d'utilisation des présentoirs sécurisés est d'exposer des lunettes de vue et solaires.
2. Ce produit est destiné à un usage commercial.



art. 25184 (13x)
408 x 195 mm

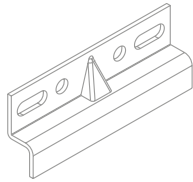

art. 24057 (4x)

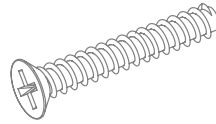

95003 (8x)
5,0x45mm

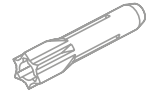

95002 (8x)
S8 x 40



Carré
storage & mirror door unit

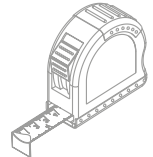
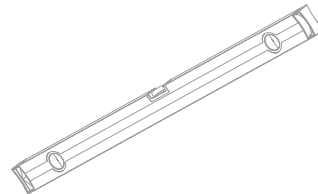
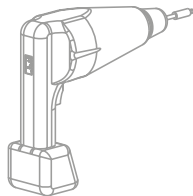

art. 95047
#4

1 DRILL INSTRUCTIONS
ON WALL CARRE UNIT

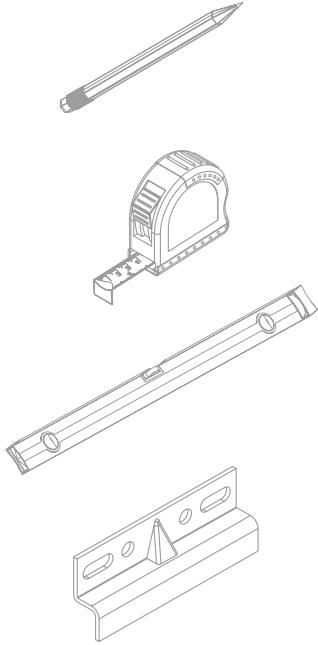

art. 24057 (4x)

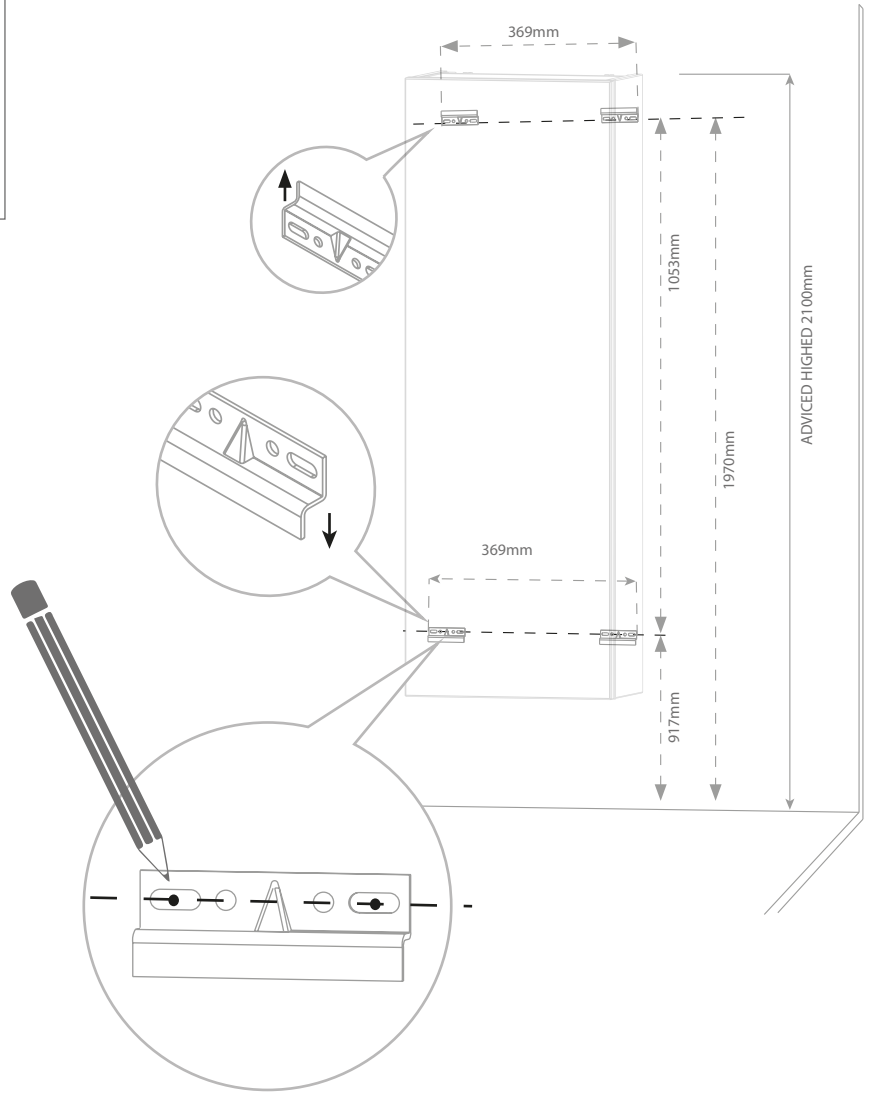

2

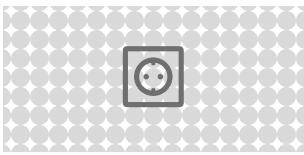

Place electricity in the grey area

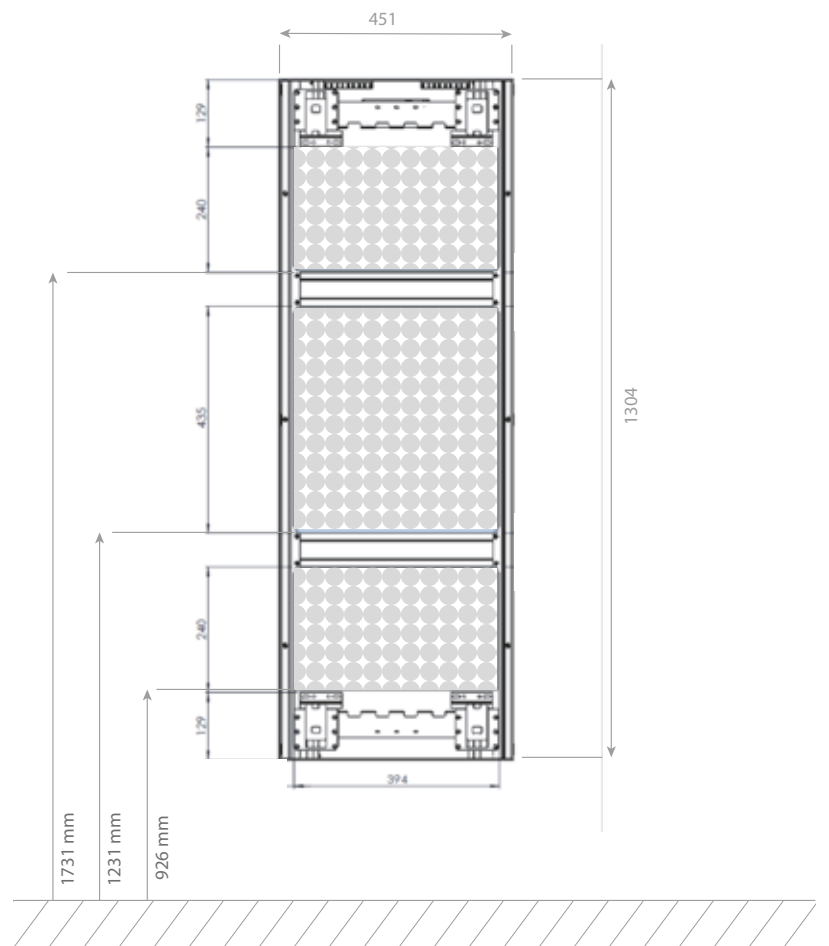
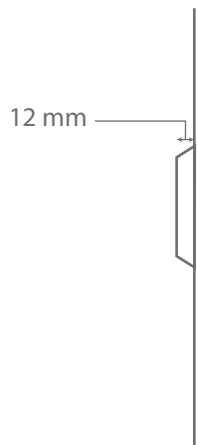

3

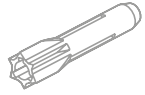
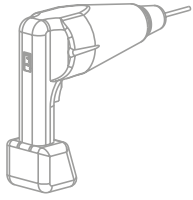

95002 (8x)
S8 x 40

- A Ø2 mm - for assembly on a wooden panel
 - für die Montage auf einer Holzplatte
 - para el montaje en un panel de madera
 - pour le montage sur un panneau en bois
 - voor assemblage op een houten paneel
- Ø8 mm - for assembly on a stone wall
 - für die Montage auf einer Steinmauer
 - para el montaje en un muro vde piedra
 - pour le montage sur un mur de pierre
 - voor assemblage op een stenen muur

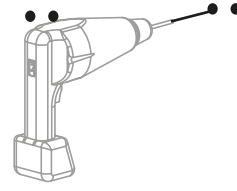

4

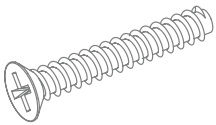
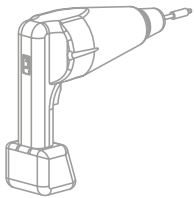

95003 (8x)
5,0x45mm

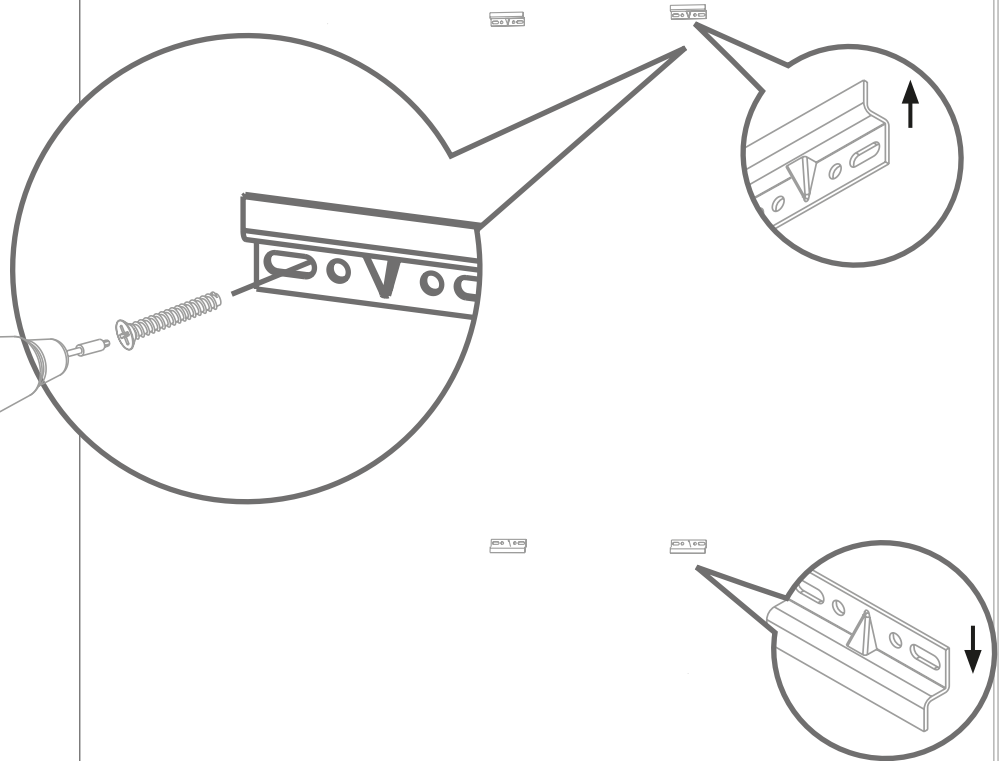
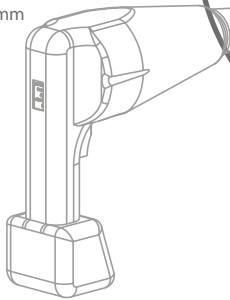

5



art. 95047
#4

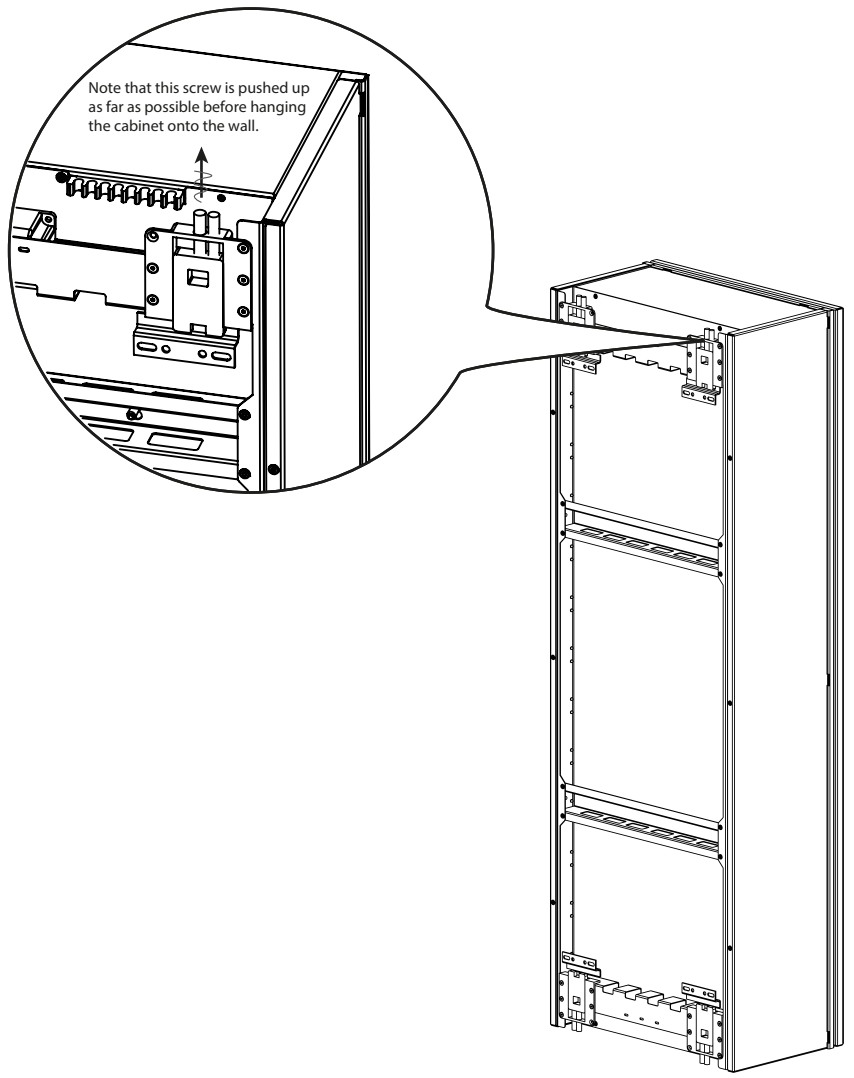

6

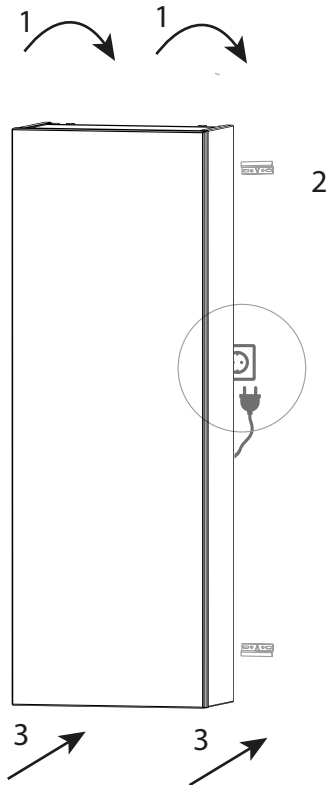

.6

7



art. 95047
#4

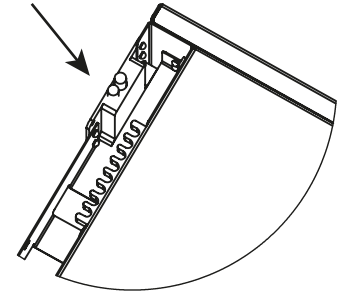
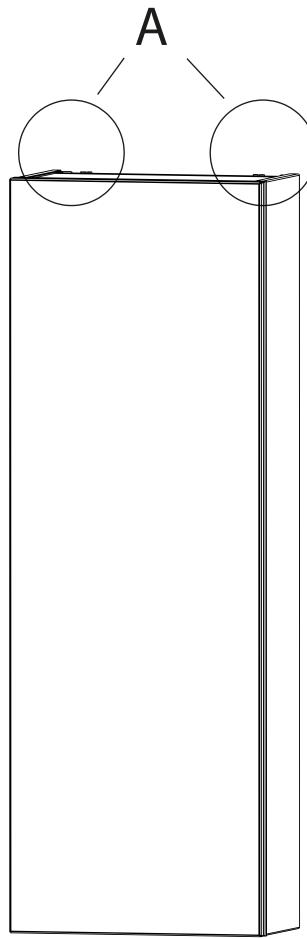
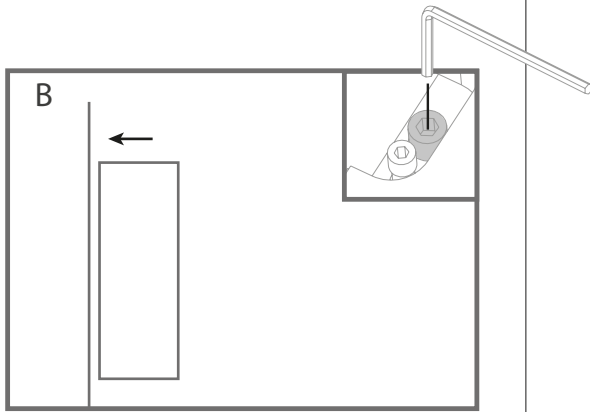
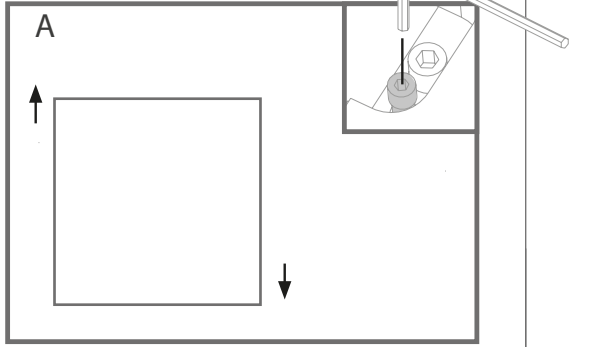

DETAIL A

8



art. 95047
#4

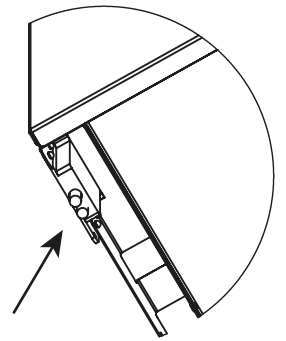
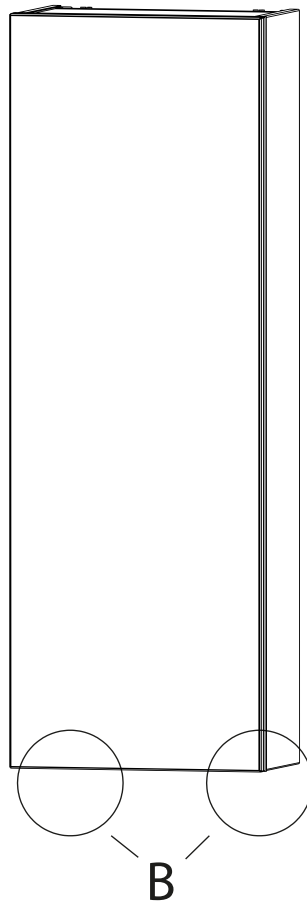
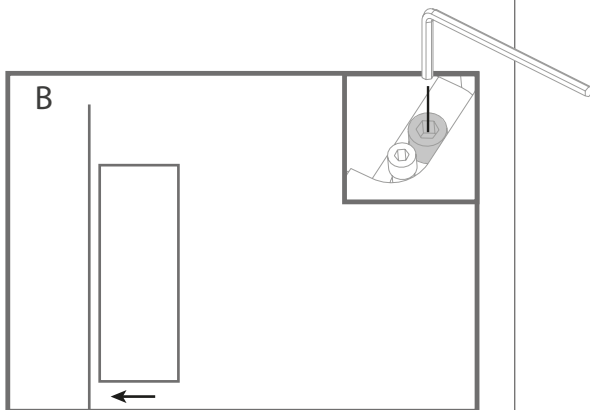
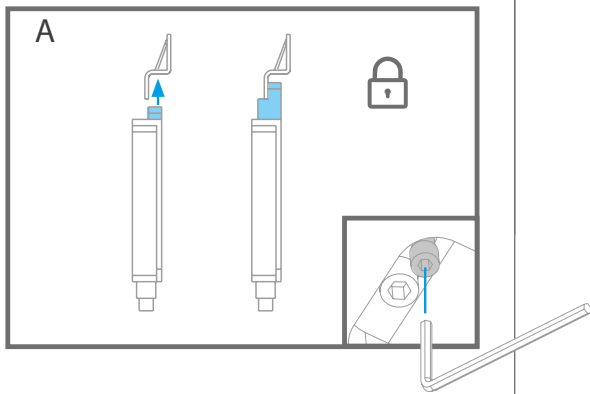

DETAIL B

9

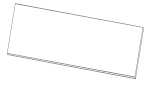

art. 25184 (13x)
408 x 195 mm

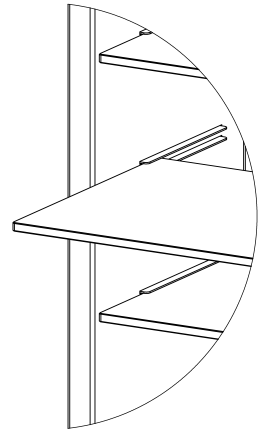
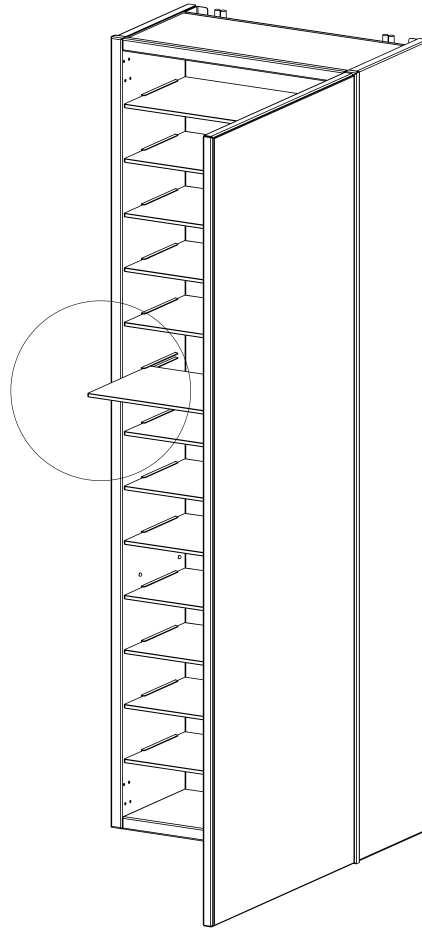

DETAIL

10

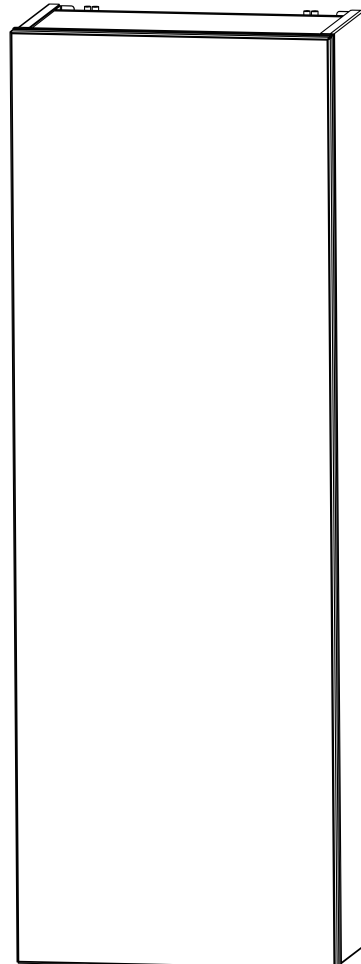

Head office - The Netherlands

Top Vision Group B.V.

Waarderweg 58

2031 BP Haarlem

The Netherlands

Tel: +31 23 517 66 77

info@topvisiongroup.com

www.topvisiongroup.com